



VERTICAL BLIND Installation Instructions

CONGRATULATIONS! You have purchased the best vertical blind product made in America by Vista Products, Inc. Please read the instructions completely before beginning. Proper installation of this product will provide years of reliable operation and enjoyment.

PARTS LIST:

- A. Headrail
- B. Vanes (cloth, or vinyl)
- C. Mounting Clip
- D. Wall Bracket (wall mounts only)
- E. Nut (wall mounts only)
- F. Bolt (wall mounts only)
- G. Mounting Screws
- H. Valance (optional)
- I. Valance Corners
- J. Valance Ends
- K. Valance Clips (with wall mount valance only)
- L. Tension Pulley
- M. Vane Weights (for cloth vanes only)
- N. Chain and Clip (for cloth vanes only)
- O. Chain and Spacer Card (optional for vinyl vanes)

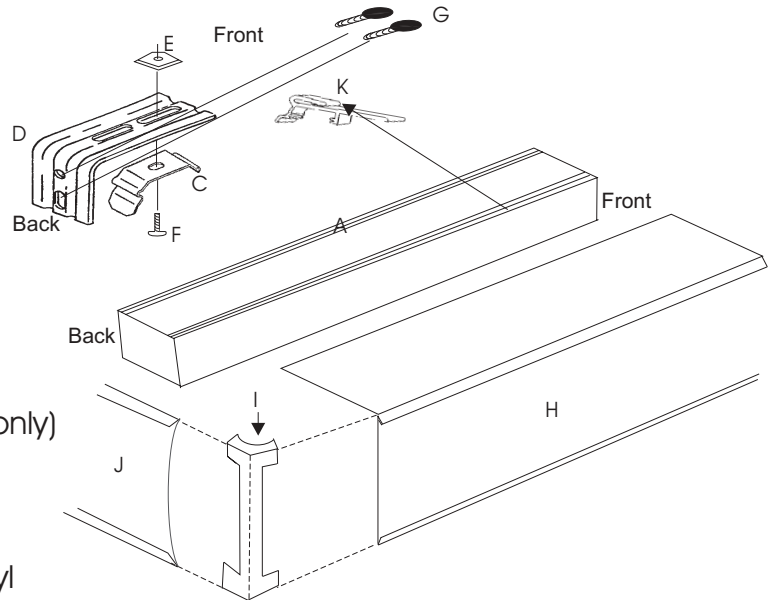

Note:

If you ordered an inside mount (inside the window frame) vertical, the following parts are not required and are not included with your blind.

- D. Wall Bracket E. Nut F. Bolt K. Valance Clip**

TOOLS REQUIRED FOR INSTALLATION:

1. Screwdriver
2. Drill with 1/16" bit
3. Pencil
4. Metal tape measure

FASTENER GUIDE:

Mounting screws are included for wood or sheet metal surfaces.

ALTERNATIVE FASTENERS:

Available at hardware stores.

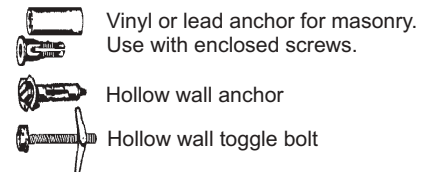

OPERATING YOUR VERTICAL

To Open Vertical:

Pull chain or beaded cord rotating the vanes to the open position. Next locate and pull the cord, traversing the vanes across the headrail. Stacking will vary depending on the draw of the vertical (i.e. split draw, one way right, One way left).

To realign vanes that are out of sync:

Pull chain or beaded cord to close vanes completely, continue pulling until you hear clicking sounds. Pull chain again rotating the vanes to close them in the other direction and pull once more until you hear clicking sounds.

Professional installation is recommended in compliance with the following installation instructions.

1.) **OUTSIDE WALL MOUNT:**

Wall bracket (D) should be mounted so that the top of bracket is 3/4" taller than the total height of blinds - this allows for clearance at the bottom (if floor length). It should also be at least 2" above the door or window to allow for height of the bracket. Brackets should be mounted approximately 3" from each end of the headrail. Additional brackets should be equally spaced. (Fig. 1)

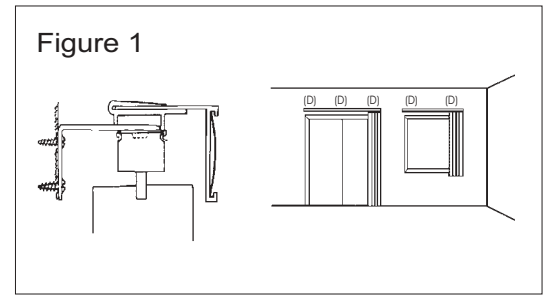

2.) Turn mounting clip on wall bracket sideways to allow easy access to the top screw hole in bracket. Fasten wall brackets to wall with fasteners suited for secure installation to your particular wall type (Fig. 2). A screw in plain drywall or plaster will **NOT** provide a lasting installation. After brackets are securely mounted to wall, position the mounting clip (C, Fig. 3) so the front of the clip is flush with the front of the wall bracket. Secure the mounting bracket by tightening the nut and bolt.

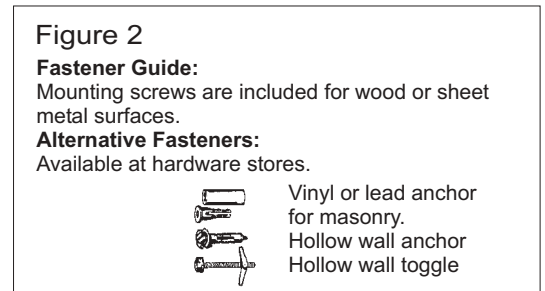

3.) **INSTALL HEADRAIL:**

Snap headrail in place by inserting edge of headrail (A) into front edge of mounting clip (C) and rotating back until headrail snaps firmly in place. (Fig. 3)

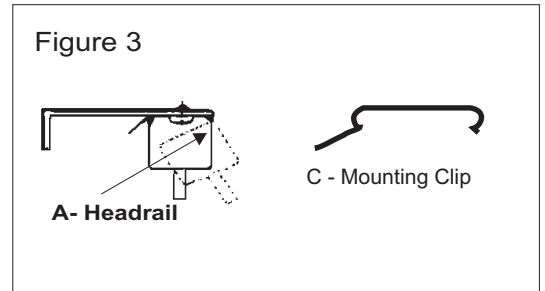

4.) **INSTALL VANES:**

Rotate louvers stems with chain so that vanes will be installed in the the open position. (Fig. 4)

Insert slotted end of vanes (Fig. 5) into stem as far as it will go, then gently pull down, approximately 1/4" to insure that it catches on hook.

Be certain that hems on cloth vanes all face in the same direction. Vanes can be removed (Fig. 6) by inserting a credit card between the vane and the leg of the stem that has the hook on it.

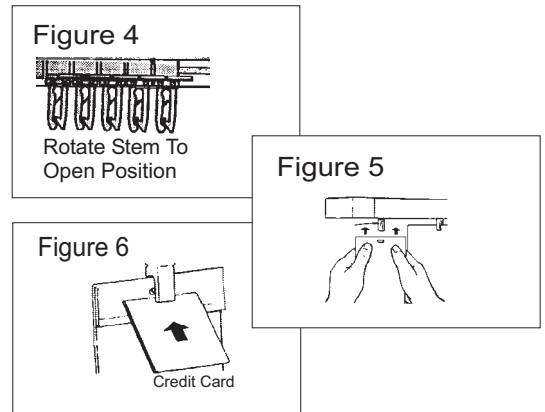

5.) **WEIGHTS AND CHAIN (cloth vanes only):**

Insert weights (M), unless already assembled, into the pockets at the bottom of the vanes keeping the holes in the weight at the top. Attach the clips to the front holes of weights, starting with the stationary vane (vane at the end of the blind). Install chain (N) to back of vanes in the same manner. (Fig. 7)

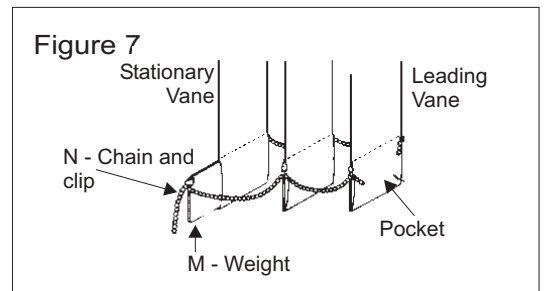

6.) **INSTALL CHAIN (Optional - But Not Recommended) PVC VANES ONLY:**

Thread the bead chain (O) through the key hole at the bottom of the vane using the spacer card (O) provided to set distance between vanes. Lock the bead chain into the key holes starting with the leading vane. Four inches of chain should be between each vane. Trim excess chain one inch beyond the last vane at the control end. (Fig. 8)

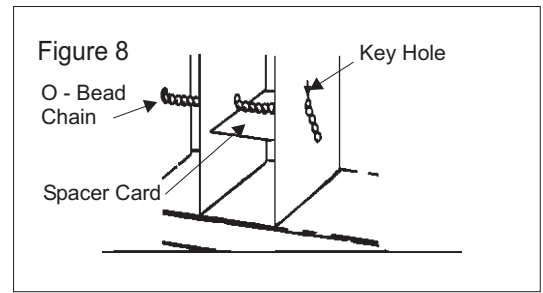

7.) **INSTALL VALANCE:**

Snap valance clip (K) onto top of headrail by setting front of clip retainer into front grooves of headrail first, then pushing down firmly on rear of valance clip until it snaps into place. Valance clips should be placed 4" from each end, remaining clips should be spaced evenly. (Fig. 9)

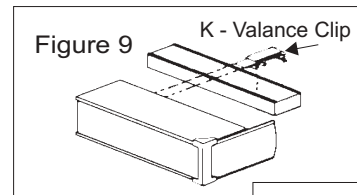

The valance is then slid into valance clips. Valance ends (J) should be cut to desired length with heavy scissors. The valance end is then inserted into valance joint (I) and inserted at each end of the valance. (Fig. 10)

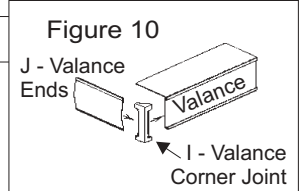

Be certain to allow adequate clearance between vanes and back of valance (1/4" to 1/2"). See Fig. 11.

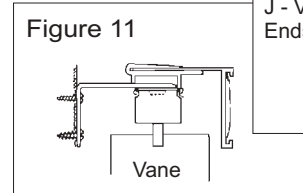

8.) **CORD TENSION PULLEY:**

The cord tension pulley (L) should be mounded slightly toward the back so as to allow for free rotation of the vanes. A light amount of tension should be used - too much tension will interfere with smooth operation of blinds. (Fig. 12)

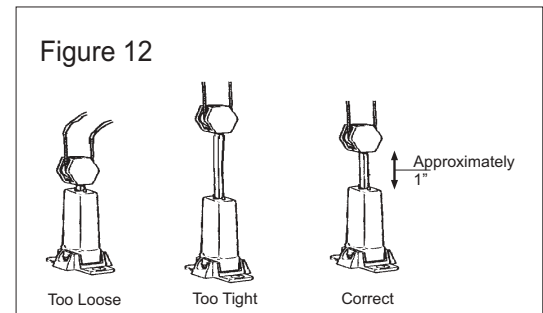

9.) **INSIDE MOUNT WITHOUT VALANCE:**

The inside mount without valance requires approximately 3" of depth for proper installation. The center of mounting clip should be at least 2" from glass (2 1/4" is suggested) or back wall for rotating vanes. Mounting clips should be mounted 3" from each end of headrail. Additional clips should be spaced evenly (Fig. 13). Refer to steps 3 thru 6 and 8 for remainder of installation.

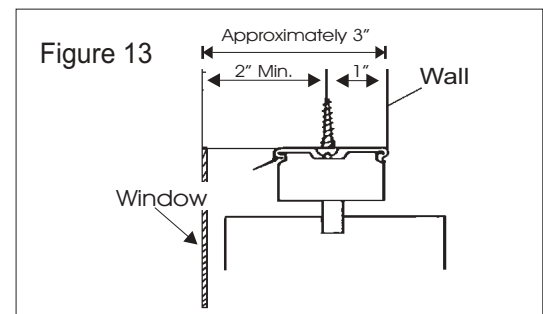

10.) **INSIDE MOUNT WITH VALANCE:**

For proper installation a 3" depth is required on a inside mount valance. A minimum 2" clearance is required from the window or back wall and the back of the valance (2-1/4" is suggested). Locate the center of inside top of window reveal and make a small pencil mark at least 2 inches from window glass, drill a 1/16" pilot hole. (Fig. 14)

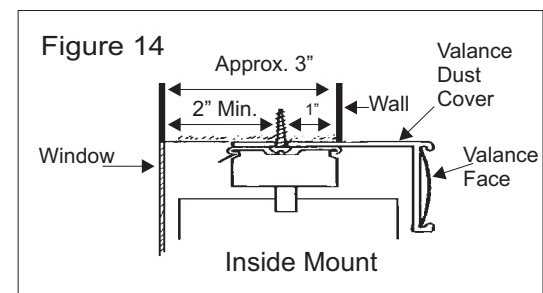

11.) **CENTERING TOP VALANCE SCREW (11 thru 14):**

Now turn the valance upside down as indicated and make a pencil mark in the center of the dust cover and 2-1/4" from the back of the valance face. (Fig. 15)

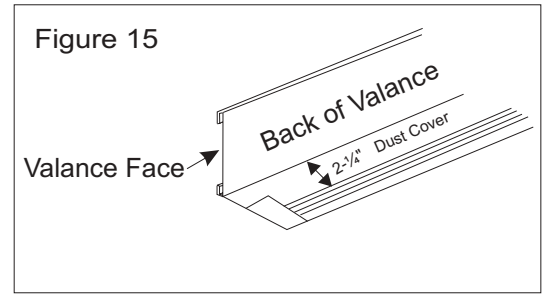

12.) Drill a 1/16" pilot hole, place the mounting screw into the pilot hole of the valance dust cover.

13.) Align the two pilot holes (steps 10 and 12) and secure the screw almost tight for now.

Note: The valance is designed so that the face will extend beyond the window opening on each side. The dust cover is cut out on each end to allow the valance to protrude into the window opening at the desired depth. If the two pilot holes do not align because the valance face cannot be pushed inside the window, the first pilot hole should be moved out to align with the pilot hole in the valance dust cover.

14.) Rotate the valance as required so that valance is square to the wall and tighten the valance securely.

15.) **INSTALL MOUNTING CLIPS:**

Position a mounting clip 3 inches from each end by first measuring and drilling a pilot hole through the valance and into the ceiling or wall approximately 2-1/4" from the back of the valance face. Place screws into mounting clips and install securely. Additional mounting clips should be equally spaced accordingly (Fig. 16). If an odd number of mounting clips are required, remove the centering top valance screw and add a mounting clip.

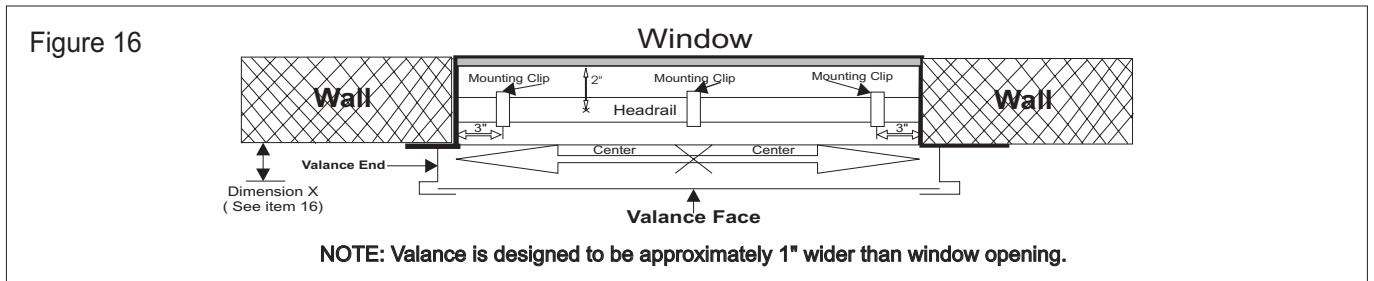

16.) **INSIDE VALANCE ENDS AND CORNERS:**

Measure the distance from valance face to wall, dimension X and cut valance ends with heavy scissors accordingly (Fig. 16). Install valance corner joint to valance end and valance face (Fig. 17). Repeat for the other end of valance. The valance will extend approximately 1/2" beyond each side of window opening.

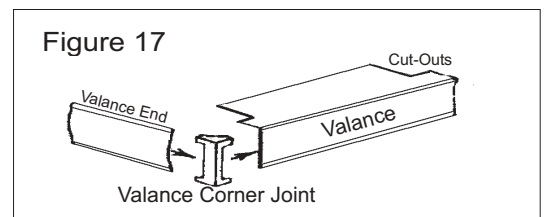

17.) Refer to steps 3, 4, 5, 6 and 8 for remainder of installation.

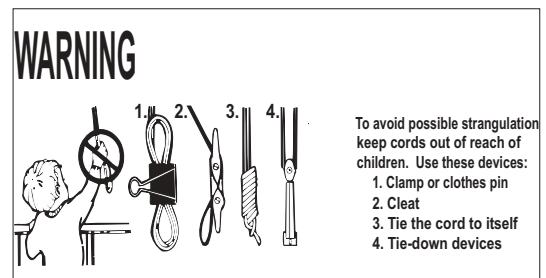



PERSIANA VERTICAL

Instrucciones de instalación

¡FELICITACIONES! Usted ha comprado la mejor persiana vertical hecha en Estados Unidos por Vista Products, Inc. Lea todas las instrucciones antes de comenzar. La instalación adecuada de este producto le permitirá disfrutar por años de una operación confiable.

LISTA DE PARTES:

- A. Cortinero
- B. Tiras (paño o vinilo)
- C. Abrazadera para montaje
- D. Soporte de pared (sólo montajes en la pared)
- E. Tuerca (sólo montajes en la pared)
- F. Perno (sólo montajes en la pared)
- G. Tornillos de montaje
- H. Cenefa (opcional)
- I. Esquinas de cenefa
- J. Terminales de cenefa
- K. Abrazadera para cenefa (sólo con cenefa de montaje en la pared)
- L. Polea de tensión
- M. Pesas de tira (sólo para tiras de paño)
- N. Cadena y abrazadera (sólo para tiras de paño)
- O. Cadena y tarjeta espaciadora (opcional para tiras de vinilo)

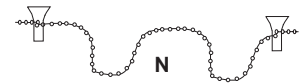
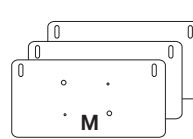
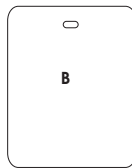
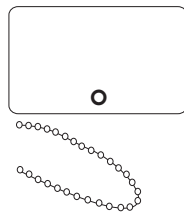
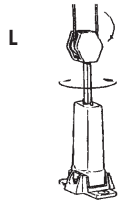
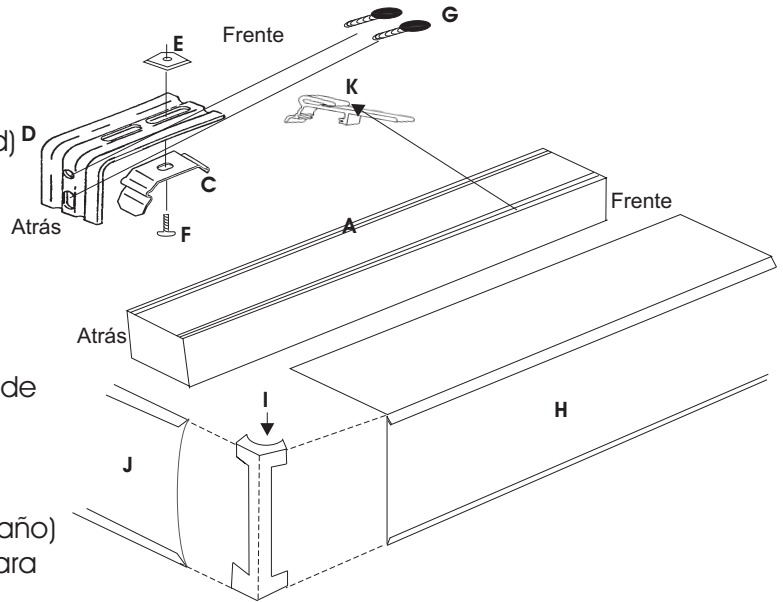

Nota:

Si ordenó una persiana vertical de montaje interno (dentro del marco de la ventana), no se requieren las siguientes partes y no están incluidas con su persiana.

D. Soporte de pared E. Tuerca F. Perno K. Abrazadera para cenefa

HERRAMIENTAS REQUERIDAS PARA LA INSTALACIÓN:

1. Destornillador
2. Taladro con una broca de 1/16 de pulgada
3. Lápiz
4. Cinta métrica metálica (flexómetro metálico)

GUÍA DE SUJECCIÓN:

Se incluyen los tornillos de montaje para madera o superficies de lámina metálica

SUJETADORES ALTERNATIVOS:

Disponibles en las ferreterías



Anclaje de vinilo o de plomo para albañilería. Use con los tornillos adjuntos.



Anclaje para pared hueca



Perno de palanca para pared hueca

OPERACIÓN DE SU PERSIANA VERTICAL

Para abrir la persiana vertical:

Tire de la cadena o cordón con cuentas para rotar las tiras a la posición abierta. Luego localice y tire del cordón, desplazando las tiras a lo largo del cortinero. El apilamiento dependerá del agrupamiento de la persiana vertical (es decir, agrupamiento dividido, solo hacia la derecha, solo hacia la izquierda).

Para realinear las tiras que no están sincronizadas:

Tire de la cadena o cordón con cuentas hasta cerrar las tiras completamente, continúe jalando hasta que usted escuche varios clics. Tire de la cadena de nuevo rotando las tiras para cerrarlas en la otra dirección y tire una vez más hasta que escuche varios clics.

Se recomienda la instalación profesional de acuerdo con las siguientes instrucciones de instalación.

1.) MONTAJE EXTERNO DE PARED:

El soporte de pared (D) debe montarse de tal forma que la parte superior del soporte sea $\frac{3}{4}$ de pulgada más alto que la altura total de las persianas; esto permite un espacio libre en la parte inferior (si hay distancia al piso). También debe estar por lo menos 2 pulgadas por encima de la puerta o ventana para dejar espacio para la altura del soporte. Los soportes deben estar montados aproximadamente a 3 pulgadas de cada extremo del cortinero. Los soportes adicionales deben estar distribuidos uniformemente. (Fig. 1)

Figura 1

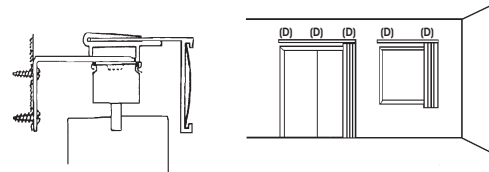

- 2.) Gire lateralmente la abrazadera para montaje en el soporte de la pared para permitir el fácil acceso al hoyo de tornillo superior del soporte. Asegure los soportes de pared a la pared con los sujetadores apropiados para una instalación segura, teniendo en cuenta su tipo de pared en particular (Fig. 2). Un tornillo en muro de albañilería sin mortero o de yeso simple **NO** proporcionará una instalación duradera. Después de que los soportes están montados de forma segura en la pared, coloque la abrazadera para montaje (C, Fig. 3) de tal forma que la parte frontal de la abrazadera esté al ras con la parte frontal del soporte de pared. Asegure el soporte de montaje apretando el perno y la tuerca.

Figura 2

Guía de sujeción:
Se incluyen tornillos de montaje para madera o superficies de lámina metálica

Sujetadores alternativos:
Disponibles en las ferreterías



Anclaje de vinilo o plomo para albañilería
Anclaje para pared hueca
Perno de palanca para pared hueca

3.) INSTALACIÓN DEL CORTINERO:

Coloque el cortinero en su lugar a presión, insertando el borde del cortinero (A) en el borde frontal de la abrazadera para montaje (C) y rotando hacia atrás hasta que el cortinero encaje con presión firmemente en su lugar. (Fig.3)

Figura 3

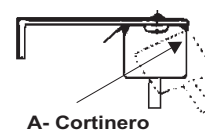

A - Cortinero



C - Abrazadera para montaje

4.) INSTALACIÓN DE LAS TIRAS:

Rote los vástagos de las tiras con la cadena, de tal forma que las tiras se instalen en la posición abierta. (Fig. 4)

Inserte el extremo acanalado de las tiras (Fig. 5) en el vástago hasta donde sea posible, luego empuje suavemente, aproximadamente $\frac{1}{4}$ de pulgada, para asegurar que queda agarrado en el gancho. Asegúrese de que los dobladillos en todas las tiras de paño sigan la misma dirección.

Las tiras pueden quitarse (Fig. 6) insertando una tarjeta de crédito entre la tira y la pata del vástago que tiene el gancho.

Figura 4



Rote el vástago a la posición abierta

Figura 5



Figura 6



Tarjeta de crédito

5.) PESAS Y CADENA (sólo en tiras de paño):

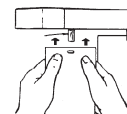
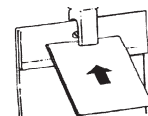
Inserte las pesas (M), a menos que ya estén ensambladas, en los bolsillos de la parte inferior de las tiras, manteniendo los hoyos a la misma altura en la parte superior. Una las abrazaderas a los hoyos frontales de las pesas, comenzando con la tira fija (la tira al final de la persiana). Instale la cadena (N) a la parte posterior de las tiras de la misma forma. (Fig. 7)

Figura 7

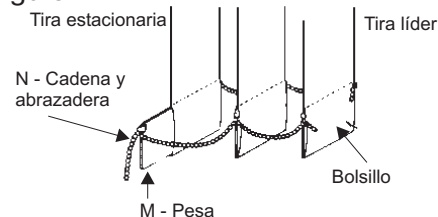

6.) **IIINSTALACIÓN DE LA CADENA (opcional, pero no recomendada) solamente para tiras de PVC:**

Enhebre la cadena de cuentas (O) a través del hoyo clave en la parte inferior de la tira utilizando la tarjeta espaciadora (O) incluida, para configurar la distancia entre las tiras. Bloquee la cadena de cuentas dentro de los hoyos comenzando con la tira líder. Entre cada tira debe haber cuatro pulgadas de cadena. Recorte el exceso de cadena una pulgada más allá de la última tira en el extremo de control. (Fig. 8)

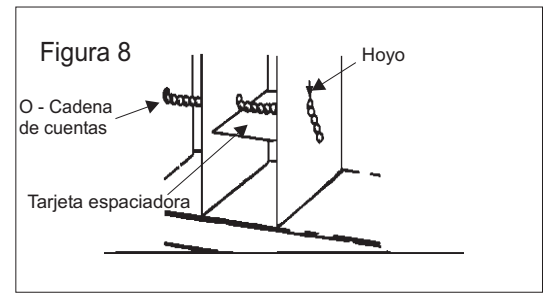

7.) **INSTALACIÓN DE LA CENEFA:**

Ponga con presión la abrazadera para cenefa (K) sobre la parte superior del cortinero colocando primero la parte frontal del retenedor del sujetador en los surcos frontales del cortinero, luego empuje hacia abajo firmemente en la parte posterior del sujetador de la cenefa hasta que escuche un clic. Las abrazaderas de cenefa deben estar colocadas a 4 pulgadas de cada extremo y las abrazaderas restantes deben estar distribuidas uniformemente. (Fig. 9)

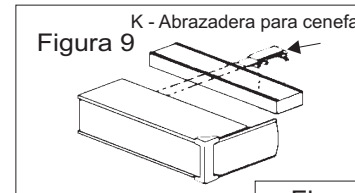

Ahora la cenefa se desliza en las abrazaderas para cenefa. Los extremos de la cenefa (J) deben cortarse a la longitud deseada con tijeras de trabajo pesado. El extremo de la cenefa se inserta ahora en la junta de cenefa (I) y se inserta en cada extremo de la cenefa. (Fig. 10)

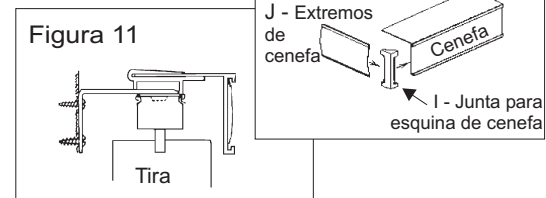

Asegúrese de que exista un espacio libre adecuado entre las tiras y la parte posterior de la cenefa (1/4 a 1/2 pulgada). Vea la Fig. 11.

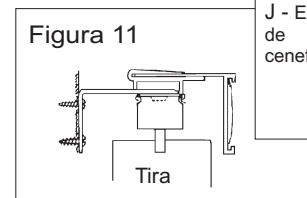

8.) **POLEA DE TENSION DEL CORDÓN:**

La polea de tensión del cordón (L) debe estar montada ligeramente hacia atrás, de tal forma que permita una rotación libre de las tiras. Debe utilizarse una ligera tensión; demasiada tensión interferirá con la operación suave de las persianas. (Fig. 12)

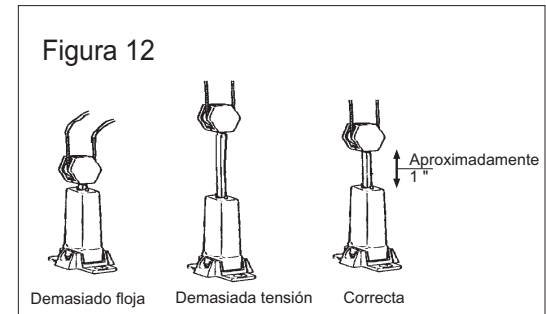

9.) **MONTAJE INTERNO SIN CENEFA:**

El montaje interno sin cenefa requiere aproximadamente de 3 pulgadas de profundidad para una instalación adecuada. El centro de la abrazadera para montaje debe estar por lo menos a 2 pulgadas del vidrio (se sugiere una distancia de 2 1/4 pulgadas) o de la pared posterior para poder rotar las tiras. Las abrazaderas para montaje deben colocarse a 3 pulgadas de cada extremo del cortinero. Las abrazaderas adicionales deben estar distribuidas uniformemente (Fig. 13). Refiérase a los pasos 3 a 6 y 8 para recordar la instalación.

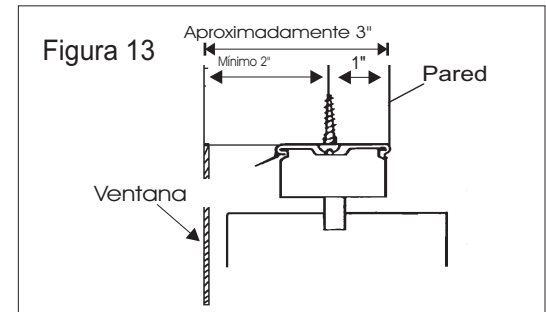

10.) **MONTAJE INTERNO CON CENEFA:**

Para una instalación apropiada de una cenefa de montaje interno se requiere una profundidad aproximada de 3 pulgadas. Se requiere un espacio libre mínimo de 2 pulgadas entre la ventana o la pared posterior y la parte posterior de la cenefa (se sugiere 2 1/4 pulgadas). Ubique el centro de la parte superior interna de la parte superior de la ventana y haga una pequeña marca con un lápiz al menos a 2 pulgadas del vidrio de la ventana. Taladre un hoyo piloto de 1/16 de pulgada. (Fig. 14)

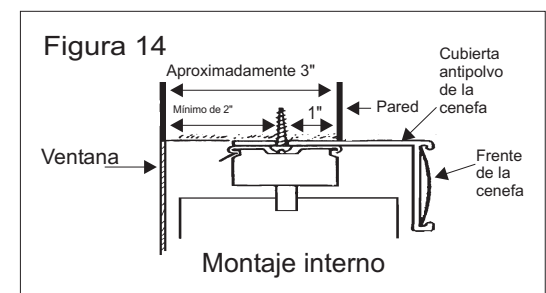

11.) **TORNILLO DE CENTRADO SUPERIOR DE LA CENEFA (11 a 14):**

Ahora gire el lado superior de la cenefa boca abajo como se indica y haga una marca con un lápiz en el centro de la cubierta antipolvo y a 2 ¼ pulgadas a partir de la parte posterior del frente de la cenefa. (Fig. 15)

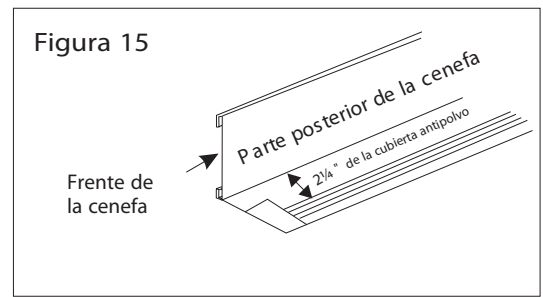

12.) Taladre un hoyo piloto de 1/16 de pulgada, y coloque el tornillo de montaje en el hoyo piloto de la cubierta antipolvo de la cenefa.

13.) Alinee los dos hoyos piloto (pasos 10 y 12) y por ahora apriete un poco el tornillo.

Nota : la cenefa está diseñada de tal forma que el frente se extenderá más allá de la abertura de la ventana en cada lado. La cubierta antipolvo se corta en cada extremo para permitir que la cenefa sobresalga en la abertura de la ventana a la profundidad deseada. Si los dos hoyos piloto no están alineados debido a que el frente de la cenefa no puede empujarse dentro de la ventana, el primer hoyo piloto debe moverse para alinearse con el hoyo piloto en la cubierta antipolvo de la cenefa.

14.) Rote la cenefa según se necesite, de tal forma que la cenefa quede en ángulo recto con la pared y apriete la cenefa para asegurarla.

15.) **INSTALACIÓN DE LAS ABRAZADERAS PARA MONTAJE:**

Coloque una abrazadera para montaje a tres pulgadas de cada extremo midiendo primero y taladrando un hoyo piloto a través de la cenefa y dentro del cielo raso o pared aproximadamente 2¼ pulgadas a partir de la parte posterior del frente de la cenefa. Coloque los tornillos dentro de las abrazaderas para montaje e instale de forma segura. Las abrazaderas para montaje adicionales deben estar separadas uniformemente de acuerdo con lo anterior (Fig. 16). Si se requiere un número impar de abrazaderas para montaje, quite el tornillo de centrado superior de la cenefa y agregue una abrazadera para montaje.

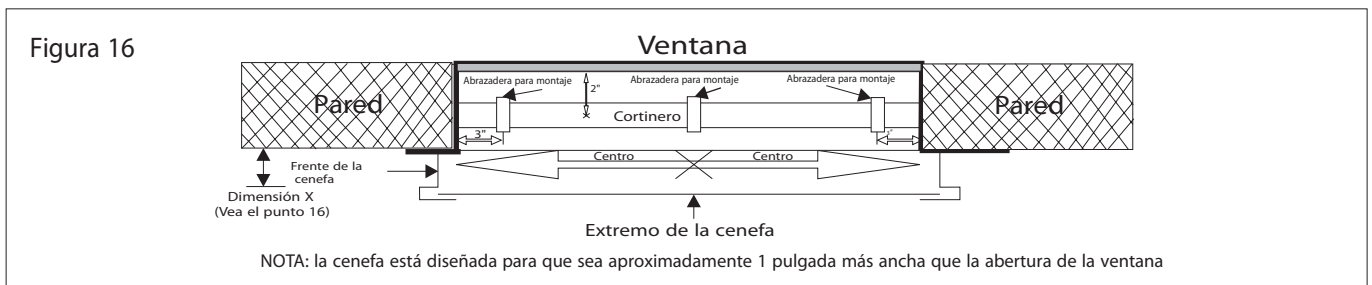

16.) **EXTREMOS Y ESQUINAS DE LA CENEFA INTERIOR:**

Mida la distancia desde el frente de la cenefa hasta la pared, la dimensión X, y corte los extremos de la cenefa con tijeras de trabajo pesado según corresponda (Fig.16). Instale la junta de la esquina de la cenefa en el extremo de la cenefa y el frente de la cenefa (Fig. 17). Repita para el otro extremo de la cenefa. La cenefa se extenderá aproximadamente ½ pulgada más allá de cada lado de la abertura de la ventana.

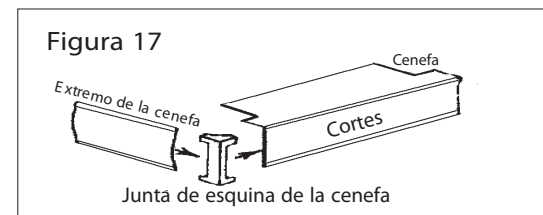

17.) Refiérase a los pasos 3, 4, 5, 6 y 8 para recordar la instalación.

