

## Metal Blinds with Hidden Brackets

Thank you for making Levolor a part of your home. You have chosen the finest metal blinds available, backed by the world renowned Levolor name. Learn more about Levolor and discover a resource of information, ideas, and support at [www.levolor.com](http://www.levolor.com).

**Read all installation instructions before installing.**

### **! DANGER** STRANGULATION HAZARD

- Keep cords out of the reach of children.
- Move cribs and furniture away from cords.
- Remove objects below windows.
- Loops will appear when the shade is in the raised position.
- Do not tie cords together.
- Install a cord tensioner or cord cleat.



#### EMERGENCY FIRST AID FOR STRANGULATION



- Remove cord from child's neck
- Call 911 or Emergency Center
- Clear throat
- Check breathing and heartbeat
- Begin CPR

#### Contacting Us

To contact Levolor customer service regarding any questions or concerns you may have about your new blinds, you may reach us at:

**1-800-LEVOLOR (9:00 am – 6:00 pm EST)**

[www.levolor.com](http://www.levolor.com)

#### Additional Parts and Services

- **Purchasing extra or replacement parts**  
Should the need arise, you may have your Levolor blinds repaired or restrung through our repair center. Please contact Levolor customer service through [www.levolor.com](http://www.levolor.com) for a return authorization number.

#### Operating your blinds

Your blinds are designed for many years of trouble-free operation. Following these instructions will help you get the most from your investment.

**IMPORTANT: The slats must be in the open position before raising or lowering the blinds.**

##### Adjusting slat tilt:

Rotate the tilt wand clockwise or counterclockwise to open or close the slats. **Do not force or pull down on the tilt wand!**

##### Raising or lowering the blinds:

###### Corded models:

Pull the cord gently toward the center of the window; then pull to raise or release to lower the blinds. If your blinds have hold-down brackets, make sure that the bottom rail is unhooked from the hold-down brackets before attempting to raise the blinds.

**Do not force the cord; if the blinds do not raise or lower, check for objects preventing proper operation.**

###### Cordless models:

**To lower your blinds**, place hand on bottom rail near the center or on the handle (on some models) and pull down. Release and blinds will stay in place.

**To raise your blinds**, place hand on bottom rail near the center or on the handle (on some models) and push up until desired location is reached. Release and blinds will stay in place.

#### Care and cleaning

To keep your blinds looking their best, wipe them periodically with a soft dust cloth or dusting mitt, or vacuum them using a round brush attachment.

##### Tips:

- Blinds can be cleaned in place or taken down for cleaning.
- By tilting the slats down to the almost closed position, you can clean most of the top surface of each slat. Tilting the slats up allows you to clean the bottom surface of each slat.

##### For hard-to-remove dust and dirt:

In a very dusty environment, you may need to clean your blinds using a sponge or dampened soft cloth.

- Place a towel on the floor or windowsill to catch any water that drips from the blinds.
- Use warm water and a mild nonabrasive detergent. Never use hot water, solvents, or harsh or abrasive cleansers to clean the blinds.
- Rinse the blinds with clean water to prevent water spots.

**NOTE:** The warranty for your blinds does not cover damage or discoloration caused by improper cleaning.

#### Before you begin your installation:

**Read all installation instructions before you begin!**

- Make sure that you have all tools and hardware needed for installation.
- Check the installation surface (wall, ceiling, or window frame) to ensure that you have suitable fasteners and tools for the material.
- Double check the headrail for proper width. If you are installing several sets of blinds, be sure to match them with the appropriate window.
- Check the parts list to confirm that you have the correct number and types of brackets.

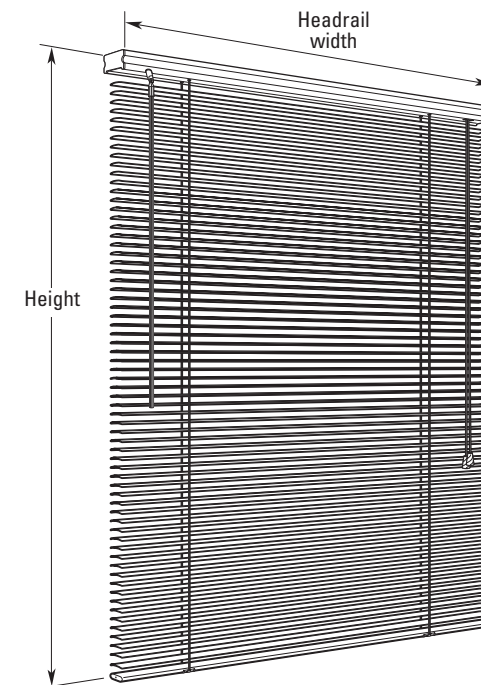

#### Key Parts

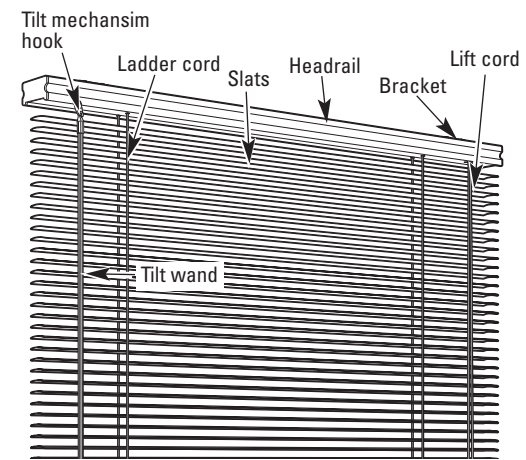

#### Tools and hardware you may need (not included)

The tools and hardware that you will need for installing your blinds will vary, depending on the installation surface and mounting bracket type. Tools typically used for installation include:

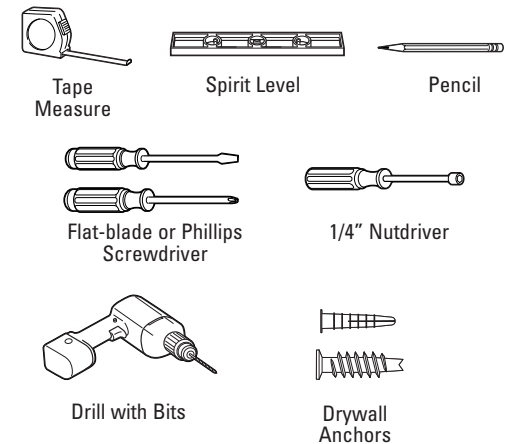

## 1 Mounting brackets

There are different types of mounting brackets, depending on the headrail size and style. However, all types shown below work in a similar manner.

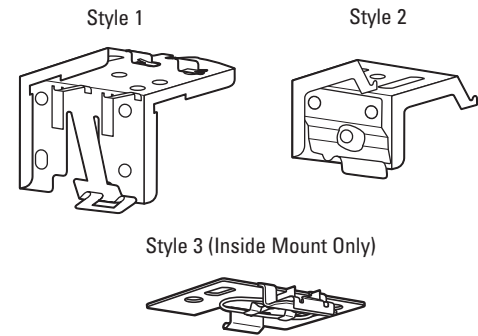

## 2 Optional extension brackets

If your blinds include optional extension brackets, temporarily assemble them to the mounting brackets at this time. You will need to use the extension brackets to determine mounting hole locations in Steps 3 and 4.

Refer to the included instructions for your style of extension brackets.

## 3 Mark the bracket locations

- Position one bracket as close as possible to each end of the headrail, making sure the brackets will not interfere with the cord mechanism or other internal headrail parts.
- When using a single center support bracket, center it between the ends. For more than one center support bracket, space the support brackets evenly, not more than 30" apart. Make sure the brackets will not interfere with the cord mechanism or any other internal parts.
- Using the included template as a guide, mark the bracket mounting hole locations, making sure they are square and equally spaced. For outside mount installations, use a spirit level to check for levelness.

### Outside mount

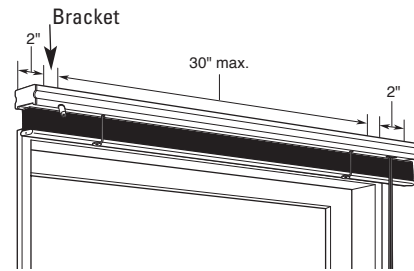

### Inside mount

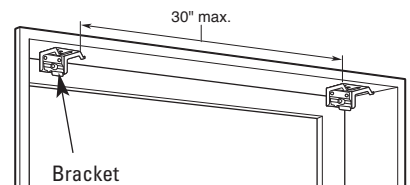

## 4 Optional bracket shims for inside mount

To properly engage the headrail on inside mount installations, some bracket styles require up to 1/4" between the headrail locking tabs and the mounting surface. If needed, use the included shims to ensure the necessary spacing.

- Separate the shims.
- Align the shim(s) and mark with the mounting holes used for marking bracket locations in Step 3.
- Drill through-holes at the marked locations.

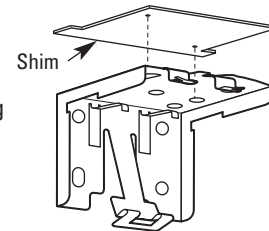

## 5A Install the brackets—outside-mount installation

If mounting into drywall or plaster, use 3/16" drill bit and insert wall anchors before inserting screws. Use two screws per bracket.

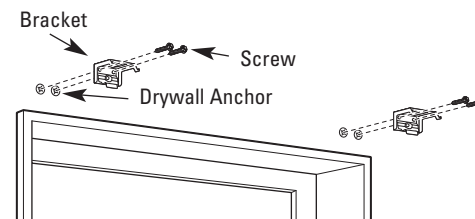

## 5B Install the brackets—inside-mount installation

Example: Installation in a wood window frame using the included screws. Use two screws per bracket.

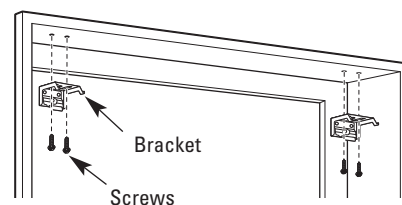

## 6 Attaching the head rail to the mounting brackets

### Style 1

- Fit the front lip of the headrail over the hook on the front of the bracket.
- Roll the back of the headrail up until the back clips of the bracket lock into place with a "click." Be careful not to clip the top slat when attaching the headrail to the mounting brackets.

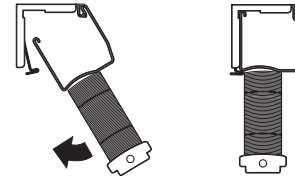

### Style 2

- Hold the back of the headrail against inner top of the bracket.
- Pressing back on the headrail, roll the front of the headrail down until the back clips of the bracket lock into place with a "click."

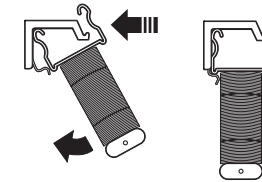

### Style 3

- Fit the front lip of the headrail over the spring-loaded ledge on the front of the bracket.
- Pressing back on the headrail, roll the back of the headrail up until the back lip of the headrail catches on the back lip of the bracket.

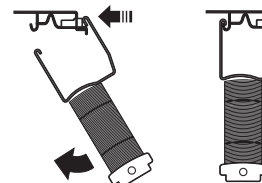

## 7 Attach the tilt wand

- Remove the protective rubber cap from the tilt mechanism on the headrail.
- For models with a tilter loop (A):**
  - Clip the end of the wand onto the tilter loop.
- For models with a tilter stem (B):**
  - Hook the end of the wand through the hole in the tilter stem.
- Rotate the tilt wand in each direction to ensure proper operation.

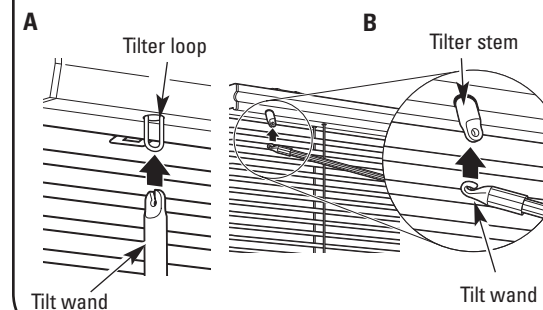

## 8 Attach optional hold-down brackets (on some styles)

### Type 1 – One-Piece Hold-Down Brackets

- With the hold-down brackets attached to the bottom rail, lower the blinds to the hold-down bracket mounting surface and mark the bracket locations.
- Attach the hold-down brackets at the bottom of the window with the included screws, as shown for your installation type.
- To attach the bottom rail, gently pull the brackets out slightly and insert the pins into the holes on the bottom rail of the blinds.

#### Outside mount

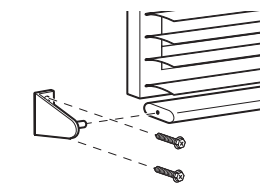

#### Inside mount

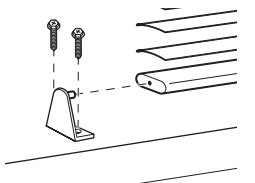

### Type 2 – Two-Piece Hold-Down Brackets

- Press the rounded end of the hold-down pins into the hole at each end of the bottom rail. The other end will hook into the hold-down brackets.
- NOTE:** Some styles may have the hold-down pins built into the bottom rail.
- With the hold-down brackets attached to the bottom rail, lower the blinds to the hold-down bracket mounting surface and mark the location of the bracket.
- Attach the hold-down brackets at the bottom of the window with the included screws, as shown.
- Clip the bottom rail hold-down pins into the brackets.

#### Inside mount

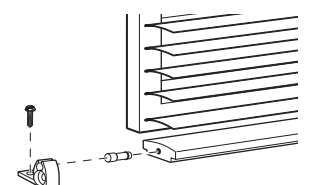

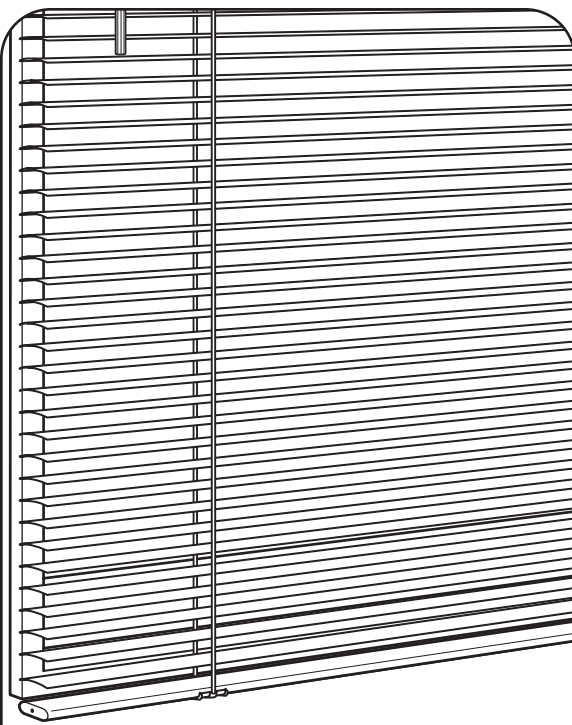

## Persianas metálicas con soportes ocultos

Gracias por hacer que Levolor sea parte de su hogar. Usted ha elegido las persianas metálicas más refinadas del mercado, respaldadas por Levolor, una marca de renombre mundial. Para saber más sobre Levolor y descubrir una fuente de información, ideas, y soporte, diríjase a [www.levolor.com](http://www.levolor.com).

Antes de iniciar la instalación, lea todas las instrucciones.

### PELIGRO PELIGRO DE ESTRANGULAMIENTO

- Mantenga los cordones fuera del alcance de los niños.
- Aleje cunas y muebles de los cordones.
- Retire objetos ubicados debajo de las ventanas.
- Aparecerán bucles cuando la persiana se encuentra en la posición elevada.
- No ate los cordones.
- Instale un tensor de cordones o una abrazadera de cordón.



#### PRIMEROS AUXILIOS DE EMERGENCIA POR ESTRANGULAMIENTO



- Quite el cordón del cuello del niño
- Llame al 911 o a un Centro de Emergencia
- Despeje la garganta
- Verifique la respiración y los latidos del corazón
- Comience la resucitación cardiopulmonar

#### Para contactarnos

Para contactar el servicio de atención al cliente de Levolor en relación a cualquier consulta o pregunta sobre sus nuevas persianas, comuníquese con nosotros al:

**1-800-LEVOLOR (9:00 am – 6:00 pm EST)**

[www.levolor.com](http://www.levolor.com)

#### Piezas y servicios adicionales

- Para adquirir piezas extra o de repuesto  
Si surgiera la necesidad, puede hacer reparar o volver a hilar sus persianas Levolor a través de nuestro centro de reparaciones. Contáctese con el servicio de atención al cliente de Levolor en la dirección [www.levolor.com](http://www.levolor.com) para obtener un número de autorización de devolución.

#### Cómo operar sus persianas

Sus persianas están diseñadas para muchos años de funcionamiento sin problemas. Si sigue estas instrucciones podrá obtener el máximo rendimiento de su inversión.

**IMPORTANTE: Las tablillas deben estar en la posición abierta antes de levantar o bajar las persianas.**

#### Cómo ajustar la inclinación de las tablillas:

Gire la varilla de inclinación en sentido de las agujas del reloj para abrir las tablillas y en sentido contrario para cerrarlas. **¡No fuerce o tire de la varilla de inclinación!**

#### Cómo levantar y bajar las persianas: Modelos con cordones:

Tire del cordón suavemente hacia el centro de la ventana, luego tire para subir las persianas o libérelas para bajarlas. Si sus persianas tienen soportes de sujetar, asegúrese de que el riel inferior esté desenganchado de los soportes de sujetar antes de intentar levantarlas.

**No fuerce el cordón. Si las persianas no se elevan o bajan, verifique que no haya objetos trabando el funcionamiento.**

#### Modelos sin cordones:

**Para bajar las persianas,** coloque la mano en el riel inferior cerca del centro o en la manija (en algunos modelos) y tire hacia abajo. Suelte y las persianas quedarán en su lugar.

**Para subir las persianas,** coloque la mano en el riel inferior cerca del centro o en la manija (en algunos modelos) y empuje hacia arriba hasta alcanzar la altura deseada. Suelte y las persianas quedarán en su lugar.

#### Cuidado y limpieza

Para mantener sus persianas como nuevas, límpielas periódicamente con un paño suave o con un guante de limpieza, o pase la aspiradora utilizando un accesorio de cepillo redondo.

#### Consejos:

- Puede limpiar las persianas colgadas en su lugar o puede descolgarlas.
- Al inclinar las tablillas hacia abajo casi en la posición cerrada, puede limpiarse la mayor parte de la superficie de cada tablilla. Al inclinar las tablillas hacia arriba, puede limpiarse la superficie inferior de las mismas.

#### Para quitar polvillo y suciedad rebeldes:

En un medio muy polvoriento, las persianas pueden limpiarse con una esponja o con un paño suave humedecido.

- Coloque una toalla sobre el piso o reliz de la ventana para detener el agua que caiga de las persianas.
- Utilice agua tibia y un detergente suave no abrasivo. Nunca use agua caliente, solventes, o limpiadores potentes o abrasivos para limpiar las persianas.
- Enjuague las persianas con agua limpia para prevenir marcas de agua.

**NOTA:** La garantía de sus persianas no cubre daños o decoloraciones provocadas por una limpieza inadecuada.

#### Antes de iniciar la instalación:

**¡Lea todas las instrucciones de instalación antes de comenzar!**

- Asegúrese de contar con todas las herramientas y los elementos necesarios para la instalación.
- Verifique la superficie de instalación (pared, techo, o marco de la ventana) para garantizar que cuente con las sujeciones adecuadas y las herramientas necesarias para el material.
- Verifique bien el ancho del riel superior. Si va a instalar varias persianas, asegúrese de colocarlas en la ventana correspondiente.
- Controle la lista de piezas para confirmar que tenga la cantidad y las clases de soportes correctos.

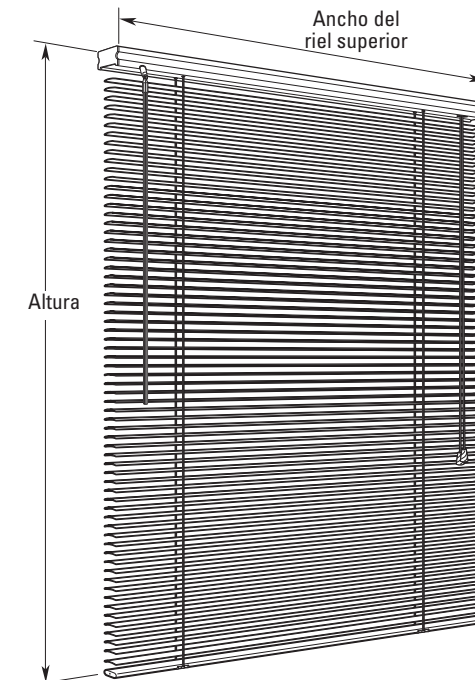

#### Piezas Importantes

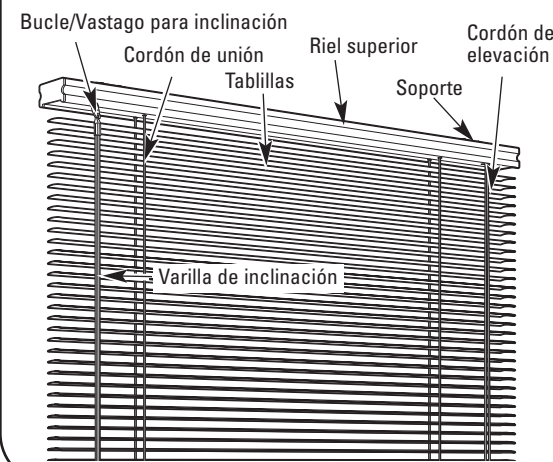

#### Herramientas y elementos que puede necesitar (no incluidos)

Las herramientas y elementos que necesitará para instalar las persianas pueden variar, dependiendo de la superficie de instalación y del tipo de soporte de montaje.

Las herramientas típicas utilizadas en la instalación son las siguientes:



## 1 Soportes de montaje

Hay diferentes clases de soportes de montaje, dependiendo del tamaño y el diseño del riel superior. Sin embargo, todos los tipos incluidos en la imagen siguiente funcionan de manera similar.

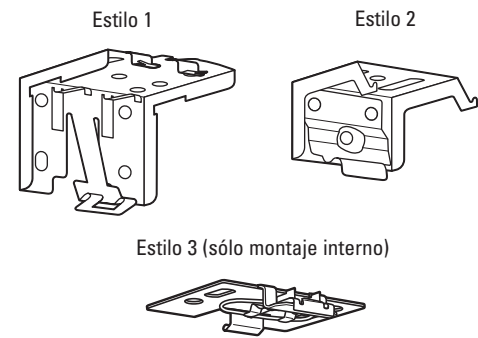

## 2 Soportes de extensión opcionales

Si sus persianas incluyen soportes de extensión opcionales, instálelos de manera temporal en los soportes de montaje en este paso. Necesitará utilizar los soportes de extensión para determinar las ubicaciones de los orificios de montaje en los pasos 3 y 4.

Lea las instrucciones incluidas para constatar el estilo de los soportes de extensión.

## 3 Marque las ubicaciones de los soportes

- Coloque un soporte lo más cerca posible de cada extremo del riel superior, verificando que los soportes no interfieran con el mecanismo del cordón o con otras piezas internas del riel.
- Cuando utilice un soporte central único, céntrelo entre los extremos. Si desea instalar más de un soporte central, sepárelos uniformemente, a no más de 30". Verifique que los soportes no interfieran con el mecanismo del cordón o con otras piezas internas.
- Utilizando la plantilla incluida como guía, marque la ubicación de los orificios de montaje del soporte, constatando que estén derechos y separados uniformemente. Para instalaciones de montaje externo, utilice un nivel de burbuja de aire para verificar que estén derechos.

### Montaje externo

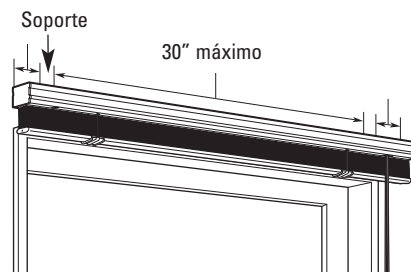

### Montaje interno

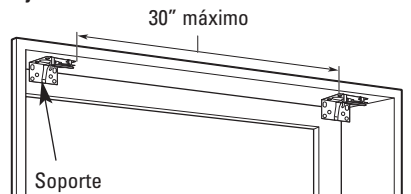

## 4 Cuñas de soporte opcionales para montaje interno

Para colocar de manera adecuada el riel superior en instalaciones de montaje interno, algunos soportes requieren hasta 1/4" de distancia entre las lengüetas de trabado del riel superior y la superficie de montaje. Si hacen falta, utilice cuñas para garantizar el espacio necesario.

- Separe las cuñas.
- Alinee las cuñas y haga una marca con los orificios de montaje utilizados para marcar las ubicaciones de los soportes del paso 3.
- Taladre orificios en las ubicaciones señaladas.

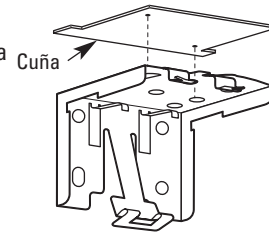

## 5A Instale los soportes: instalación de montaje externo

Si va a realizar la instalación sobre construcción en seco o sobre yeso, use una mecha de 3/16" y coloque los anclajes de pared antes de introducir los tornillos. Utilice dos tornillos por soporte.

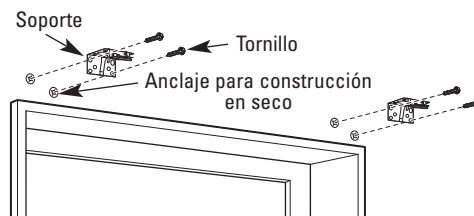

## 5B Instale los soportes: instalación de montaje interno

Ejemplo: Instalación en un marco de ventana de madera usando los tornillos incluidos. Utilice dos tornillos por soporte.

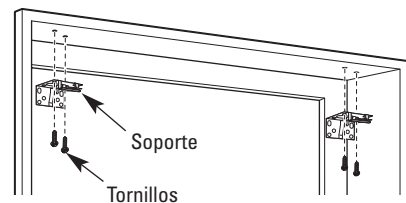

## 6 Cómo sujetar el riel superior a los soportes de montaje

### Estilo 1

- Coloque el reborde frontal del riel superior sobre el gancho ubicado en el frente del soporte.
- Lleve la parte trasera del riel superior hacia arriba hasta que los ganchos traseros del soporte encajen en su lugar haciendo "clic". Asegúrese de no enganchar la tabilla superior al sujetar el riel superior a los soportes de montaje.

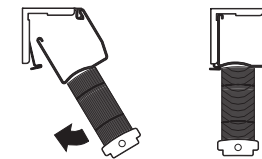

### Estilo 2

- Sostenga la parte trasera del riel superior contra la parte superior interna del soporte.
- Haciendo presión hacia atrás sobre el riel superior, enrolle el frente del riel superior hacia abajo hasta que los ganchos traseros del soporte se traben en su lugar con un "clic".

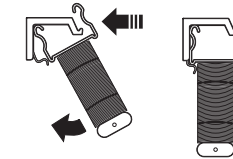

### Estilo 3

- Coloque el reborde frontal del riel superior sobre el reborde accionado por resorte ubicado en el frente del soporte.
- Haciendo presión hacia atrás sobre el riel superior, lleve la parte trasera del riel superior hacia arriba hasta que el reborde trasero del riel enganche con el reborde trasero del soporte.

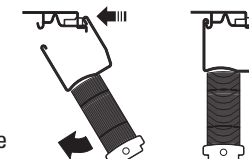

## 7 Conectar la varilla giratoria

- Quite la tapa de goma de protección del mecanismo de inclinación del riel superior.
- **Para modelos con bucle de inclinación (A):**
  - Enganche el extremo de la varilla dentro del bucle de inclinación.
- **Para modelos con una vástago de inclinación (B):**
  - Enganche el extremo de la varilla a través del orificio del vástago de inclinación.
- Gire la varilla de inclinación en ambas direcciones para garantizar un funcionamiento adecuado.

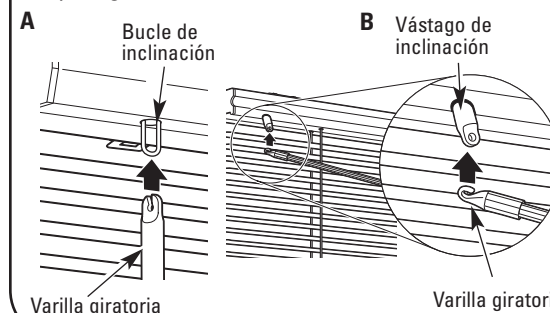

## 8 Instale los soportes de sujetar opcionales (en algunos diseños)

### Tipo 1: Soportes de sujetar de una pieza

- Con los soportes de sujetar unidos al riel inferior, baje las persianas hasta la superficie de montaje del soporte de sujetar y marque las ubicaciones de los soportes.
- Coloque los soportes de sujetar en la parte inferior de la ventana con los tornillos incluidos, como puede verse en su tipo de instalación.
- Para conectar el riel inferior, tire suavemente de los soportes hacia fuera y coloque las clavijas en los orificios del riel inferior de las persianas.

### Montaje externo

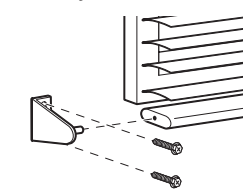

### Montaje interno

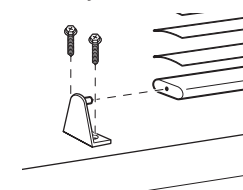

### Tipo 2: Soportes de sujetar de dos piezas

- Introduzca el extremo redondeado de las clavijas de sujetar en los orificios de cada extremo del riel inferior. El otro extremo se enganchará en los soportes de sujetar. **NOTA:** Algunos diseños pueden tener las clavijas de sujetar incorporadas al riel inferior.
- Con los soportes de sujetar unidos al riel inferior, baje las persianas hasta la superficie de montaje del soporte de sujetar y marque las ubicaciones de los soportes.
- Coloque los soportes de sujetar en la parte inferior de la ventana con los tornillos incluidos, como puede verse.
- Introduzca las clavijas de sujetar del riel inferior en los soportes.

### Montaje interno

